

Guida all'uso monitor schermo piatto Dell™ E1910/E2210

[Informazioni sul monitor](#)

[Installazione del monitor](#)

[Funzionamento del monitor](#)

[Ricerca dei guasti](#)

[Appendice](#)

Note, avvisi ed avvertimenti



NOTA: una NOTA indica informazioni importanti che aiutano a fare un uso migliore del computer.



AVVISO: un AVVISO indica il potenziale di danni all'hardware o di perdita dei dati e spiega come evitare il problema.



ATTENZIONE: un avviso all'ATTENZIONE segnala il potenziale di danni ai beni personali, di lesioni personali o di morte.

Le informazioni contenute in questo documento sono soggette a modifiche senza preavviso.

© 2009 Dell Inc. Tutti i diritti riservati.

La riproduzione in qualsiasi forma senza l'autorizzazione scritta di Dell Inc. è strettamente proibita.

Marchi registrati utilizzati nella presente documentazione: *Dell* e il logo *DELL* sono marchi registrati di Dell Inc.; *Microsoft* e *Windows* sono entrambi marchi o marchi registrati di Microsoft Corporation negli Stati Uniti e/o in altri paesi. *ENERGY STAR* è un marchio registrato di U.S. Environmental Protection Agency (Agenzia di Protezione Ambientale Statunitense). In qualità di partner della ENERGY STAR, Dell Computer Corporation ha verificato che questo prodotto risponde alle linee guida ENERGY STAR sull'efficienza energetica.

Nella presente documentazione possono essere utilizzati altri marchi registrati e denominazioni commerciali per indicare l'organizzazione che vanta diritti di proprietà o i relativi prodotti. Dell Inc. declina qualsiasi rivendicazione sulla proprietà dei marchi registrati e delle denominazioni commerciali non di proprietà propria.

Modello E1910c/E1910f/E2210c/E2210f

Luglio 2009 Rev. A00

[Torna all'indice](#)

Informazioni sul monitor

Manuale utente Monitor a schermo piatto Dell™ E1910/E2210

- [Contenuto della confezione](#)
- [Caratteristiche del prodotto](#)
- [Identificazione delle parti e dei controlli](#)
- [Specifiche del monitor](#)
- [Funzione Plug and Play](#)
- [Qualità monitor LCD e Pixel Policy](#)
- [Linee guida sulla manutenzione](#)

Contenuto della confezione

Il monitor viene spedito insieme ai componenti elencati di seguito. Controllare la presenza di tutti i componenti e in caso di assenza di alcuni di essi [Contattare Dell™](#).

 **NOTA:** Alcuni componenti potrebbero essere opzionali e non forniti con il monitor. Alcuni funzioni e servizi multimediali potrebbero non essere disponibili in alcuni paesi.

	1 Monitor
	1 Supporto
	1 Cavo di alimentazione
	1 Cavo VGA

	<ul style="list-style-type: none"> 1 Cavo DVI
	<ul style="list-style-type: none"> 1 <i>Driver e Documentazione multimediali</i> 1 <i>Guida rapida</i> 1 <i>Informazioni sulla sicurezza</i>

Caratteristiche del prodotto

Il display a schermo piatto **Dell™ E1910** è dotato di matrice attiva, transistor a pellicola sottile (TFT), e schermo a cristalli liquidi (LCD). Le caratteristiche del monitor comprendono:

- è dotato di un'area di visualizzazione di 19 pollici (482,6 mm).
- Risoluzione 1440x900, e supporto schermo intero per risoluzioni inferiori.
- Ampio angolo di visualizzazione che permette la visualizzazione sia in piedi che seduti, che in movimento da lato a lato.
- Regolazione dell'inclinazione.
- Supporto removibile e fori di fissaggio di tipo VESA® (Video Electronics Standards Association) da 100mm per soluzioni di montaggio flessibili.
- Plug and play se supportato dal sistema.
- Regolazioni On-Screen Display (OSD) per facilitare la configurazione e l'ottimizzazione dello schermo.
- Software e documentazione multimediale che comprende un file informativo (INF), un file Image color Matching (ICM), e la documentazione del prodotto.
- Funzione di risparmio energetico per la conformità con ENERGY STAR®.
- Foro fissaggio blocco di sicurezza.
- Compatibile EPEAT™ GOLD.
- Alogeno ridotto.
- In grado di gestire le risorse

Il display a schermo piatto **Dell™ E2210** è dotato di matrice attiva, transistor a pellicola sottile (TFT), e schermo a cristalli liquidi (LCD). Le caratteristiche del monitor comprendono:

- è dotato di un'area di visualizzazione di 22 pollici (558,8 mm).
- Risoluzione 1680 x 1050, e supporto schermo intero per risoluzioni inferiori.
- Ampio angolo di visualizzazione che permette la visualizzazione sia in piedi che seduti, che in movimento da lato a lato.
- Regolazione dell'inclinazione.
- Supporto removibile e fori di fissaggio di tipo VESA® (Video Electronics Standards Association) da 100mm per soluzioni di montaggio flessibili.
- Plug and play se supportato dal sistema.
- Regolazioni On-Screen Display (OSD) per facilitare la configurazione e l'ottimizzazione dello schermo.
- Software e documentazione multimediale che comprende un file informativo (INF), un file Image color Matching (ICM), e la documentazione del prodotto.
- Funzione di risparmio energetico per la conformità con ENERGY STAR®.
- Foro fissaggio blocco di sicurezza.
- Compatibile EPEAT™ GOLD.
- Alogeno ridotto.

Identificazione delle parti e dei controlli

Vista frontale



1.	Pulsanti funzione (Per ulteriori informazioni, vedere Funzionamento del monitor)
2.	Tasto Accensione/Spengimento (con indicatore LED)

Vista posteriore

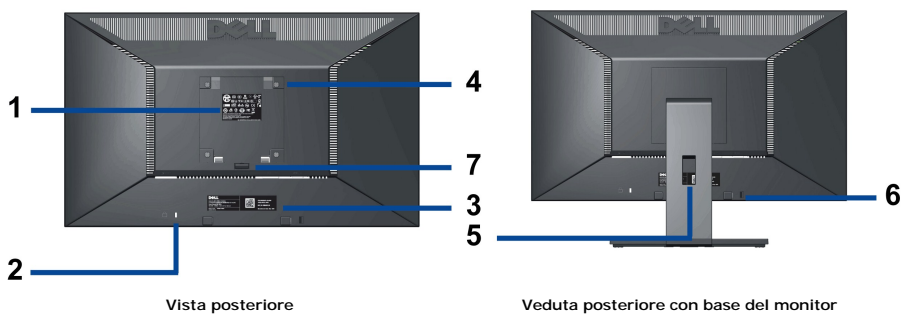

Vista posteriore

Veduta posteriore con base del monitor

Etichetta	Descrizione	Uso
1	Etichetta numero di serie del codice a barre	Per contattate Dell e ricevere il supporto tecnico, fare riferimento a questa etichetta.
2	Alloggio lucchetto di sicurezza	Aiuto per fissare il monitor.
3	Etichetta con le classificazioni	Contattare Dell ed ottenete il supporto tecnico.
4	Fori di montaggio VESA (100 mm x 100 mm - Dietro la piastra attaccata)	Montaggio del monitor.
5	Foro per la gestione dei cavi	Organizzazione dei cavi facendoli passare attraverso il passacavi.
6	Staffe di montaggio barra audio Dell	Per il fissaggio della barra audio Dell opzionale.
7	Pulsante rilascio supportp	Premere per rilasciare il supporto.

Vista laterale



Lato sinistro

Lato destro

Vista dal basso

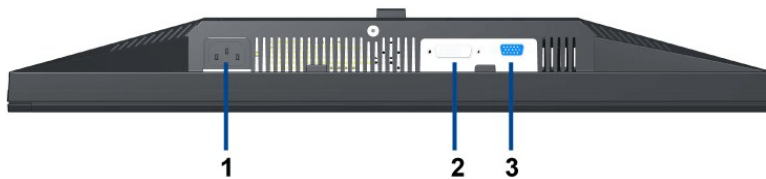

Label	Description
1	Connettore alimentazione CA
2	Connettore VGA
3	Connettore DVI

Specifiche del monitor

Specifiche schermo piatto

Numero modello	Dell E1910 Monitor a schermo piatto	Dell E2210 Monitor a schermo piatto
Tipo di schermo	Matrice attiva - TFT LCD	Matrice attiva - TFT LCD
Tipo di pannello	TN	TN
Dimensioni dello schermo	19 pollici (dimensioni immagine visibile - 19 pollici)	22 pollici (dimensioni immagine visibile - 22 pollici)
Area predefinita di visualizzazione	408,24 (O) X 255,15 (V)	473,76 (V) x 296,1 (V)
Orizzontale	408,24 mm (16,08 pollici)	473,76 mm (18,65 pollici)
Verticale	255,15 mm (10,05 pollici)	296., mm (11,66 pollici)
Pixel pitch	0,2835 mm	0,282 mm
Angolo di visualizzazione	160° (verticale) tipico, 160° (orizzontale) tipico	160° (verticale)tipico, 170° (orizzontale) tipico
Output luminanza	300 CD/m ² (tipico)	250 CD/m ² (tipico)
Fattore di contrasto	1000 to 1 (tipico)	1000 to 1 (tipico)
Rivestimento superficiale	Antiriflesso con rivestimento 3H	Antiriflesso con rivestimento 3H

Illuminazione	Sistema Edgelight 2-CCFL	Sistema Edgelight 2-CCFL
Tempo di reazione	5 ms tipico	5 ms tipico
Profondità colore	16,7 milioni di colori	16,7 milioni di colori
Gamma di colori	83%* CIE1976	83%* CIE1976

* [E1910/E2210] La gamma di colori (tipica) si basa sugli standard dei test CIE1976 (83%) e CIE1931 (72%).

Resolution Specifications

Numero modello	Dell E1910 Monitor a schermo piatto	Dell E2210 Monitor a schermo piatto
Portata scansione orizzontale	da 30 kHz a 83 kHz (automatica)	da 30 kHz a 83 kHz (automatica)
Portata scansione verticale	da 56 Hz a 75 Hz (automatica)	da 56 Hz a 75 Hz (automatica)
Risoluzione massima predefinita	1440 X 900 a 60 Hz	1680 x 1050 a 60 Hz

Modalità video supportate

Capacità di visualizzazione video (Riproduzione DVI & DP)	480i/480p/576i/576p/720p/1080i/1080P (supporto HDCP)
---	--

Modalità di visualizzazione predefinite

E1910

Modalità di visualizzazione	Frequenza orizzontale (kHz)	Frequenza verticale (Hz)	pixel Clock (MHz)	Polarità di sincronia (Orizzontale/Verticale)
VESA, 720 x 400	31.5	70.0	28.3	-/+
VESA, 640 x 480	31.5	60.0	25.2	-/-
VESA, 640 x 480	37.5	75.0	31.5	-/-
VESA, 800 x 600	37.9	60.0	40.0	+/+
VESA, 800 x 600	46.9	75.0	49.5	+/+
VESA, 1024 x 768	48.4	60.0	65.0	-/-
VESA, 1024 x 768	60.0	75.0	78.8	+/+
VESA, 1152 x 864	67.5	75.0	108.0	+/+
VESA, 1280 x 800	49.7	60.0	83.5	-/+
VESA, 1280 x 1024	64.0	60.0	108.0	+/+
VESA, 1280 x 1024	80.0	75.0	135.0	+/+
VESA, 1440 x 900	56.0	60.0	106.5	-/+

E2210

Modalità di visualizzazione	Frequenza orizzontale (kHz)	Frequenza verticale (Hz)	pixel Clock (MHz)	Polarità di sincronia (Orizzontale/Verticale)
VESA, 720 x 400	31.5	70.0	28.3	-/+
VESA, 640 x 480	31.5	60.0	25.2	-/-
VESA, 640 x 480	37.5	75.0	31.5	-/-
VESA, 800 x 600	37.9	60.0	40.0	+/+
VESA, 800 x 600	46.9	75.0	49.5	+/+
VESA, 1024 x 768	48.4	60.0	65.0	-/-
VESA, 1024 x 768	60.0	75.0	78.8	+/+
VESA, 1152 x 864	67.5	75.0	108.0	+/+
VESA, 1280 x 1024	64.0	60.0	108.0	+/+
VESA, 1280 x 1024	80.0	75.0	135.0	+/+
VESA, 1680 x 1050	65.2	60.0	146.2	-/+
VESA, 1680 x 1050-R	64.6	60.0	119.0	+/+

Specifiche elettriche

Segnali video in ingresso	RGB analogico, 0,7 Volt +/-5%, polarità positiva con impedenza d'input di 75 Ohm DVI-D TMDS digitale, 600mV per ogni linea
---------------------------	---

	differenziale, polo positivo con impedenza a 50
Segnali ingresso sincronizzazione	Sincronizzazioni orizzontali e verticali separate, livello TTL senza specifica di polarità, SOG (SYNC composita in verde)
Tensione ingresso CA/ frequenza/ corrente	da 100 a 240 VAC/50 o 60 Hz \pm 3 Hz/1,6A (Max.)
Corrente inrush	120 V: 30 A (massima)/ 240 V: 60 A (massima) (E1910) 120 V: 40 A (massima)/ 240 V: 80 A (massima) (E2210)

Caratteristiche fisiche

Numero modello	Dell E1910 Monitor a schermo piatto	Dell E2210 Monitor a schermo piatto
Tipo di connettore	15-pin D-subminiatura, connettore blu ; DVI-D, connettore bianco; DP, connettore nero	15-pin D-subminiatura, connettore blu ; DVI-D, connettore bianco; DP, connettore nero
Tipo di cavo segnale	Digitale: Rimovibile, DVI-D, Pin solid, fornito attaccato al monitor Analogico: Rimovibile, D-sub, 15pin, fornito attaccato al monitor	Digitale: Rimovibile, DVI-D, Pin solid, fornito attaccato al monitor Analogico: Rimovibile, D-sub, 15pin, fornito attaccato al monitor
Dimensioni (con base)		
Altezza (Compresso)	14,32 pollici (363,74 mm)	16,01 pollici (406,7 mm)
Larghezza	17,45 pollici (442,85 mm)	20,13 pollici (511,2 mm)
Profondità	5,78 pollici (146,86 mm)	6,44 pollici (163,9 mm)
Dimensioni (senza base)		
Altezza	11,41 pollici (289,75 mm)	13,15 pollici (334,0 mm)
Larghezza	17,43 pollici (442,85 mm)	20,13 pollici (511,2 mm)
Profondità	2,32 pollici (59,00 mm)	2,54 pollici (64,5 mm)
Dimensioni della base		
Altezza (Compresso)	11,39 pollici (289,25 mm)	12,39 pollici (314,7 mm)
Larghezza	9,88 pollici (250,86 mm)	10,47 pollici (265,9 mm)
Profondità	5,78 pollici (146,86 mm)	6,44 pollici (163,7 mm)
Peso		
Peso con imballo	12,70 lbs (5,76 kg)	15,50 lbs (7,03 kg)
Peso con gruppo di supporto e cavi	11,11 lbs (5,04 kg)	13,27 lbs (6,02 kg)
Peso senza supporto montato (Considerato il montaggio a parete o montaggio VESA - nessun cavo)	7,91 lbs (3,59 kg)	9,70 lbs (4,40 kg)
Peso del gruppo di supporto	2,20 lbs (1,00 kg)	2,58 lbs (1,17 kg)

Caratteristiche ambientali

Temperatura	
Operativa	Da 5 ° a 40 ° C (Da 41 ° a 140 ° C)
Non operativa	Immagazzinamento: Da -20° a 60° C (da -4° a 140° F) Spedizione: Da -20° a 60° C (da -4° a 140° F)
Umidità	
Operativa	da 10% a 80% (senza condensa)
Non operativa	Immagazzinamento: da 5% a 90% (non condensante) Spedizione: da 5% a 90% (senza condensa)
Altitudine	

Operativa	3.657,60 m (12.000 piedi) massima
Non operativa	12.192 m (40.000 piedi) massima
Dissipazione termica	95,76 BTU/ora (max.) 75,24 BTU/ora (tipica) (E1910)
	106,02 BTU/ora (max.) 95,76 BTU/ora (tipica) (E2210)

Modalità gestione energia

Se si ha una scheda di visualizzazione conforme DPM™ di VESA o il software installato nel PC, il monitor è in grado di ridurre il consumo energetico quando non è utilizzato. Questa modalità viene denominata *Modalità risparmio energia*. * Quando il computer rileva l'input dalla tastiera, dal mouse o altri dispositivi, il monitor riprende automaticamente il funzionamento. La tabella seguente riporta il consumo e le segnalazioni relative alla caratteristica di risparmio automatico dell'energia:

Modalità VESA	Sincronia orizzontale	Sincronia verticale	Video	Indicatore di accensione	Consumo di energia
Funzionamento normale	Attivo	Attivo	Attivo	Blu	28 W (max.) (E1910)
Funzionamento normale	Attivo	Attivo	Attivo	Blu	31 W (max.) (E2210) 22 W (tipico) (E1910)
Modalità attivo-off	Inattivo	Inattivo	Vuoto	Giallo	28 W (tipico) (E2210)
Spegnimento	-	-	-	Spento	Meno di 1 W

Il menu OSD funziona solo in modalità operativa normale.

Riattivare il computer ed il monitor per accedere al menu OSD



NOTA: Questo monitor è conforme ENERGY STAR® ed è anche compatibile con lo standard di risparmio energetico TCO '03.

* Per avere consumi pari a zero quando l'unità è su OFF è necessario staccare il cavo di alimentazione dal monitor.

Assegnazione dei Pin

Connettore VGA

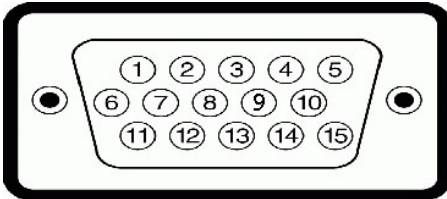

Numero pin	Lato monitor del cavo segnale a 15 pin
1	Video rosso
2	Video verde
3	Video blu
4	Massa
5	Auto test
6	Massa-R
7	Massa-G
8	Massa-B
9	CC +5V
10	Massa-sync
11	Massa
12	Dati DDC
13	H-sync
14	V-sync
15	Clock DDC

Connettore DVI

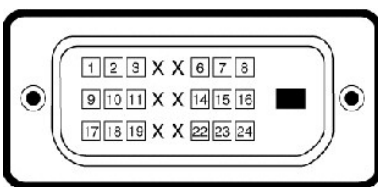

Numero pin	24Lato a 24 del cavo segnale collegato
1	TMDS RX2-
2	TMDS RX2-
3	Massa TMDS
4	Mobile
5	Mobile
6	Frequenza DCC
7	Dati DCC
8	Mobile
9	TMDS RX2-
10	TMDS RX2-
11	Massa TMDS
12	Mobile
13	Mobile
14	Potenza +5V/+ 3.3V
15	Diagnostica
16	Rilevazione Hot Plug
17	TMDS RX2-
18	TMDS RX2-
19	Massa TMDS
20	Mobile
21	Mobile
22	Massa TMDS
23	Frequenza+ TMDS
24	Frequenza- TMDS

Funzione Plug and Play

Il monitor può essere installato su qualsiasi sistema compatibile Plug and Play. Il monitor fornisce automaticamente al computer il proprio Extended Display Identification Data (EDID) utilizzando i protocolli Display Data Channel (DDC) in modo che il sistema possa configurare e ottimizzare i parametri del monitor. La maggior parte delle installazioni del monitor sono automatiche. Se necessario è possibile selezionare diverse impostazioni.

Qualità monitor LCD e Pixel Policy

Durante il processo di fabbricazione del monitor LCD, può verificarsi che uno o più pixel rimangano fissi in uno stato di non cambiato. Da ciò risulta che alcuni pixel fissi appaiono come piccoli punti estremamente neri o luminosi. Quando il pixel rimane definitivamente acceso, viene conosciuto come "punto luminoso." Quando il pixel rimane nero, è conosciuto come "punto scuro." In tutti i casi, questi pixel fissi sono molto difficili da vedere e non degradano la qualità e usabilità del monitor. La presenza sul monitor da 1 a 5 pixel fissi è considerata normale e all'interno degli standard di competitività. Per ulteriori informazioni, vedere il sito per il supporto di Dell su: support.dell.com.

Linee guida sulla manutenzione

Cura del Monitor

- ⚠ **AVVERTENZA:** Leggere con attenzione le presenti [istruzioni di sicurezza](#) prima di pulire il monitor.
- ⚠ **AVVERTENZA:** Prima di pulire monitor, scollegare il cavo di alimentazione del monitor dalla presa elettrica.

Per una maggiore praticità, seguire le istruzioni riportate di seguito durante il disimballaggio, la pulizia, o il trasporto del monitor:

- | Per pulire lo schermo antistatico, inumidire leggermente un panno morbido e pulito. Se possibile, utilizzare un fazzoletto specifico per la pulizia dello schermo o una soluzione adatta al rivestimento antistatico. Non usare benzene, diluenti, ammoniacca, sostanze abrasive o aria compressa.
 - | **Usare un panno leggermente inumidito con acqua calda per pulire le parti in plastica. Evitare di utilizzare detergenti, poiché alcune sostanze detergenti potrebbero lasciare una pellicola di colore bianco latte.**
 - | Se durante l'apertura della confezione del monitor si nota della polvere bianca, toglierla con un panno morbido. Questa polvere bianca si crea durante la spedizione del monitor.
 - | **Trattare con cura il monitor poiché i monitor scuri possono graffiarsi e mostrare dei graffi chiari, molto di più dei monitor di colore chiaro.**
 - | **Per meglio conservare la qualità delle immagini del monitor, usare uno screen saver dinamico e spegnere il monitor quando non lo si usa.**
-

[Torna all'indice](#)

[Ritorna al sommario](#)

Appendice

Guida all'uso monitor schermo piatto Dell™ E1910/E2210

- [Istruzioni di sicurezza](#)
- [Avviso FCC \(solamente per gli Stati Uniti\)](#)
- [Contattare Dell](#)



ATTENZIONE: Istruzioni di sicurezza



ATTENZIONE: L'uso di controlli, regolazioni o procedure diverse da quelle specificate in questa documentazione possono provocare l'esposizione a scosse elettriche, pericoli elettrici e/o pericoli meccanici.

Fare riferimento alla Guida del prodotto per informazioni sulle istruzioni di sicurezza.

Avviso FCC (solamente per gli Stati Uniti)

Per l'avviso FCC ed altre informazioni sulle normative, fare riferimento al sito sulla conformità alle normative all'indirizzo http://www.dell.com/regulatory_compliance.

Contattare Dell

I clienti degli Stati Uniti, chiamino il numero 800-WWW-DELL (800-999-3355).



NOTA: Se non si ha una connessione ad Internet attiva, le informazioni di contatti si possono trovare sulla fattura d'acquisto, sulla bolla d'accompagnamento del prodotto oppure nel catalogo dei prodotti Dell.

Dell fornisce diversi tipi di supporto e di servizi in linea e telefonici. La disponibilità varia in base ai paesi ed ai prodotti, ed alcuni servizi potrebbero non essere disponibili nella propria zona. Per mettersi in contatto con Dell per le vendite, il supporto tecnico o l'assistenza clienti:

1. Visitare support.dell.com.
 2. Verificare il proprio paese o la zona nel menu a discesa **Scelta del Paese/Zona** in basso nella pagina.
 3. Fare clic su **Contattateci** sulla sinistra della pagina.
 4. Selezionare il collegamento al servizio o al supporto appropriato in base alle proprie necessità.
 5. Scegliere il metodo più comodo con cui mettersi in contatto con Dell.
-

[Ritorna al sommario](#)

[Torna all'indice](#)

Impostazione del monitor

Monitor a schermo piatto Dell™ E1910/E2210

Se si ha un computer desktop o notebook Dell™ con accesso a Internet

1. Andare su <http://support.dell.com>, inserire il proprio codice di manutenzione (service tag) e scaricare il driver più recente per la scheda grafica posseduta.
2. Una volta installati i driver, tentare di nuovo di impostare la risoluzione su 1440x900 (**E1910**) o 1680x1050 (**E2210**).

 **NOTA:** se non si riesce ad impostare la risoluzione su 1440x900 (**E1910**) o 1680x1050 (**E2210**), contattare Dell™ per informazioni su una scheda grafica che supporti tali risoluzioni.

[Torna all'indice](#)

[Torna all'indice](#)

Impostazione del monitor

Monitor a schermo piatto Dell™ E1910/E2210

Se non si ha un computer desktop o notebook, oppure una scheda grafica Dell™

1. Cliccare con il tasto destro del mouse sul desktop, quindi su **Proprietà**.
2. Selezionare la scheda **Impostazioni**.
3. Selezionare **Avanzate**.
4. Individuare il fornitore del controller grafico dalla descrizione nella parte superiore della finestra (es. NVIDIA, ATI, Intel ecc.).
5. Fare riferimento ai siti web dei fornitori delle schede grafiche per il driver aggiornato (ad esempio <http://www.ATI.com> OPPURE <http://www.NVIDIA.com>).
6. Una volta installati i driver, tentare di nuovo di impostare la risoluzione su 1440x900 (**E1910**) o 1680x1050 (**E2210**)

 **NOTA:** se non si riesce ad impostare la risoluzione su 1440x900 (**E1910**) o 1680x1050 (**E2210**), contattare il produttore del computer o prendere in considerazione la possibilità di acquistare una scheda grafica che supporti tale risoluzione.

[Torna all'indice](#)

[Torna all'indice](#)

Funzionamento del monitor

Manuale utente Monitor a schermo piatto Dell™ E1910/E2210

- [Uso del pannello di controllo frontale](#)
- [Uso del menu OSD \(On-Screen Display\)](#)
- [Impostazioni per risoluzione massima](#)
- [Uso della barra audio Dell \(Opzionale\)](#)
- [Uso dell'angolazione](#)

Accendere il monitor

Premere il pulsante  per accendere il monitor

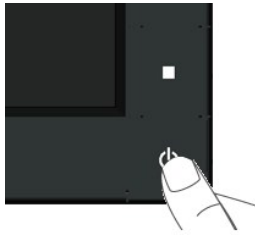



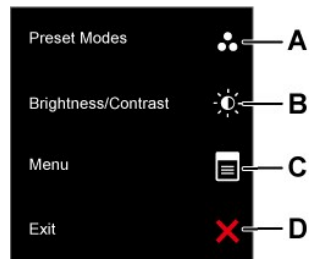
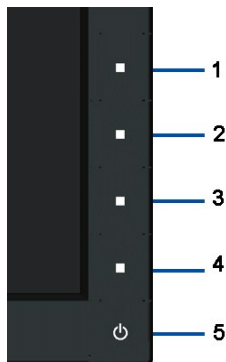

Uso del pannello di controllo frontale

Usare i tasti presenti sulla parte anteriore del monitor per regolare le impostazioni dell'immagine.







Tasti pannello frontale	Descrizione
A	

	 <p>Modalità predefinite</p>	<p>Usare questo tasto per accedere direttamente al menu Tasto di scelta rapida 1 (impostazione predefinita: Preset Modes (Modalità predefinite)) oppure per aumentare i valori dell'opzione di menu selezionata. Fare riferimento alla sezione Uso del menu OSD.</p>
B	 <p>Luminosità / Contrasto</p>	<p>Usare questo tasto per accedere direttamente al menu Tasto di scelta rapida 2 (impostazione predefinita: Brightness/Contrast (Luminosità/Contrasto)) oppure per diminuire i valori dell'opzione di menu selezionata.</p>
C	 <p>Menu</p>	<p>Usare il tasto Menu per aprire il menu OSD (On Screen Display).</p>
D	 <p>Uscita</p>	<p>Usare il tasto Exit (Esci) per uscire dal menu OSD (On Screen Display) o dai menu secondari.</p>

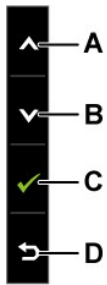
Tasti pannello frontale

[Usare i tasti](#) presenti sulla parte anteriore del monitor per regolare le impostazioni dell'immagine.



Tasti pannello frontale		Descrizione
A	 <p>Su</p>	<p>Usare il tasto Su per regolare (aumentare il valore) gli elementi del menu OSD.</p>
B	 <p>Giù</p>	<p>Usare il tasto Giù per regolare (diminuire il valore) gli elementi del menu OSD.</p>
C	 <p>OK</p>	<p>Usare il tasto OK per confermare la selezione.</p>
D	 <p>Indietro</p>	<p>Usare il tasto indietro per ritornare al menu precedente.</p>

Uso del menu OSD (On-Screen Display)

Accedere al sistema menu







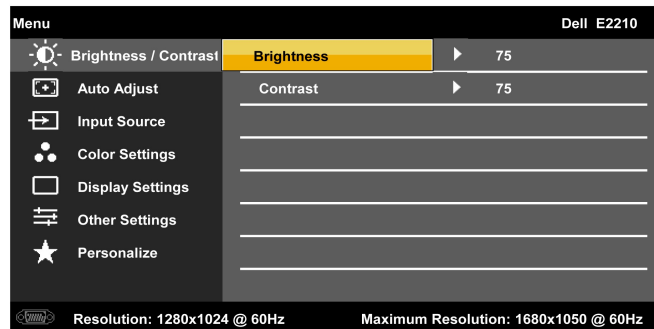
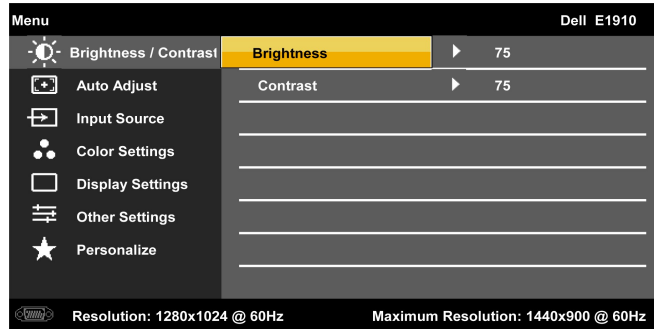



 **NOTA:** Se si modificano delle impostazioni e si procede entrando in un altro menu, o uscendo dal menu OSD, il monitor salva automaticamente le suddette modifiche. Le modifiche sono salvate anche se, una volta effettuate, si attende che il menu OSD scompaia.

1. Premere il tasto  per aprire il menu OSD e visualizzare il menu principale.

Menu principale



 **NOTA:** La funzione di REGOLAZIONE AUTOMATICA è disponibile solo quando si usa il connettore analogico (VGA).

2. Premere i pulsanti  e  per scorrere le opzioni del Menu. Il nome dell'opzione viene evidenziato quando ci si sposta da un'icona all'altra.
3. Per selezionare l'elemento evidenziato nel menu premere nuovamente il pulsante .
4. Premere i tasti  e  per desiderare il parametro desiderato.
5. Premere  per accedere alla barra di scorrimento quindi usare i tasti  o , in relazione agli indicatori sul menu, per eseguire le modifiche.
6. Selezionare  per tornare al menu precedente senza accettare le impostazioni correnti o  per accettare e tornare al menu precedente.

La tabella di seguito elenca tutte le opzioni del menu OSD e le relative funzioni.

Icona	Menu e Sottomenu	Descrizione
	Luminosità e Contrasto	Usare il menu Luminosità e Contrasto per regolare Luminosità/Contrasto.

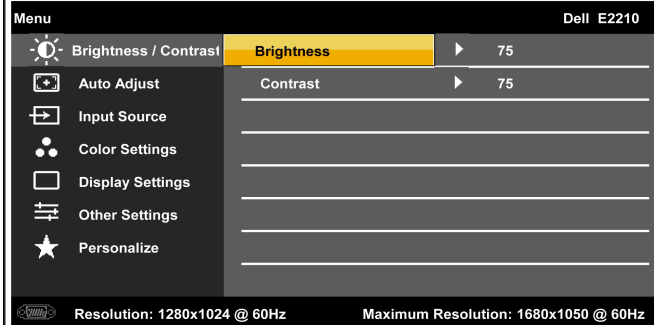
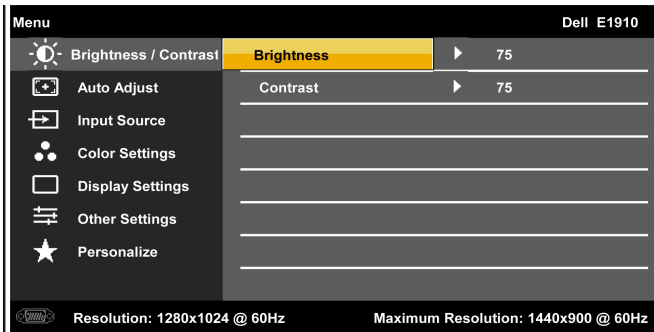



Indietro

Premere  per tornare al menu principale.

Luminosità

Consente di regolare la luminosità e la luminanza della retroilluminazione.

Premere il tasto  per aumentare la luminosità e premere il tasto  per ridurre la luminosità (min 0 ~ max 100).

Contrasto

Consente di regolare il contrasto o il livello di differenza tra le aree scure e chiare dello schermo del monitor. Regolare prima la l contrasto solo se sono necessarie ulteriori regolazioni.

Premere il tasto  per aumentare il valore del contrasto e premere il tasto  per diminuirlo (min 0 ~ max 100).





Regolazione automatica

Usare questo tasto per attivare la configurazione automatica e regolare il menu. Quando viene eseguita la regolazione automat corrente viene visualizzato il seguente messaggio su sfondo nero:



Regolazione automatica consente di regolare automaticamente il monitor al segnale video in ingresso. Dopo aver utilizzato la R possibile sintonizzare il monitor utilizzando i controlli Pixel Clock (Non rifinito) e Fase (Fine) in Impostazioni immagine.

 **NOTA:** Nella maggior parte dei casi, le procedure di regolazione automatica producono la migliore configurazione d'immagiri

 **NOTA:** L'opzione AUTO ADJUST (Regolazione automatica) è disponibile solo quando si usa il connettore analogico (VGA).



ORIGINE D'INPUT

Usare il menu INPUT SOURCE (Origine d'input) per selezionare tra i vari segnali video che possono essere collegati al monitor.

Menu Dell E1910

- Brightness / Contrast
- Auto Adjust
- Input Source**
- Color Settings
- Display Settings
- Other Settings
- Personalize

Resolution: 1280x1024 @ 60Hz Maximum Resolution: 1440x900 @ 60Hz

Menu Dell E2210

- Brightness / Contrast
- Auto Adjust
- Input Source**
- Color Settings
- Display Settings
- Other Settings
- Personalize

Resolution: 1280x1024 @ 60Hz Maximum Resolution: 1680x1050 @ 60Hz

VGA

Selezionare l'input VGA quando si usa il connettore analogico (VGA). Premere per selezionare l'origine d'input VGA.

DVI-D

Selezionare l'input DVI-D quando si usa il connettore digitale (DVI). Premere selezionare l'origine d'input DVI.

Ricerca delle origini

Selezionare Selezione automatica per eseguire la ricerca dei segnali in ingresso disponibili.



Impostazioni colore

Usare il menu **Impostazione colore** per regolare le impostazioni colore del monitor.

Menu Dell E1910

- Brightness / Contrast
- Auto Adjust
- Input Source
- Input Color Format**
- Color Settings
- Display Settings
- Other Settings
- Personalize

Resolution: 1280x1024 @ 60Hz Maximum Resolution: 1440x900 @ 60Hz

Menu Dell E2210

- Brightness / Contrast
- Auto Adjust
- Input Source
- Input Color Format**
- Color Settings
- Display Settings
- Other Settings
- Personalize

Resolution: 1280x1024 @ 60Hz Maximum Resolution: 1680x1050 @ 60Hz

Indietro

Premere  per tornare al menu principale.

Formato colore di ingresso

Consente di impostare la modalità di ingresso video su:

- 1 **RGB**: Selezionare questa opzione se il monitor è collegato a un computer o lettore DVD tramite un cavo HDMI o adattatore
- 1 **YPbPr**: Selezionare questa opzione se il lettore DVD supporta solo l'uscita YPbPr.

Selezione modalità

Consente di impostare la modalità di visualizzazione su:



- 1 **Grafica**: Selezionare questa modalità se il monitor è collegato al computer.
- 1 **Video**: Selezionare questa modalità se il monitor è collegato a un lettore DVD.

 **NOTA**: In relazione alla modalità di visualizzazione selezionata, cambiano le modalità predefinite disponibili per il monitor.

Modalità predefinite

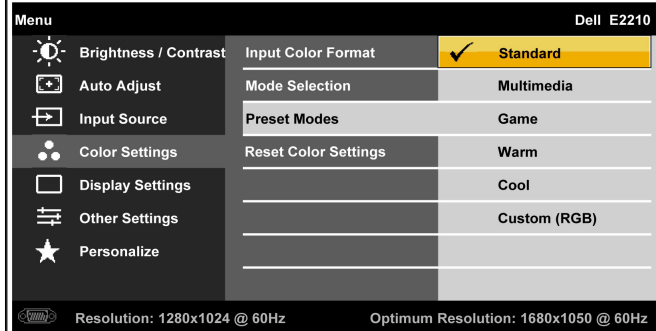
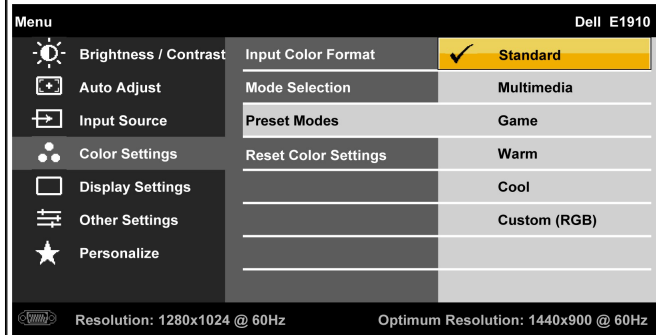
Consente di impostare le impostazioni colore per una delle modalità predefinite. In modalità **Graphics**, è possibile impostare i seguenti valori predefiniti per il colore:



- 1 **Standard**: Carica le impostazioni colore predefinite per il monitor. È la modalità predefinita.
- 1 **Multimediale**: Carica le impostazioni colore ideali per applicazioni multimediali.
- 1 **Giochi**: Carica le impostazioni colore ideali per molte applicazioni per il gioco.
- 1 **Caldo**: Aumenta la temperatura del colore. Lo schermo appare più caldo con tonalità rossa/gialla.
- 1 **Freddo**: Riduce la temperatura del colore. Lo schermo appare più freddo con tonalità blu.
- 1 **Personalizzata (RGB)**: Consente di regolare automaticamente le impostazioni colore. premere i tasti  e  per regola e creare una propria modalità colore.

In modalità **Video**, è possibile scegliere una delle seguenti modalità predefinite:

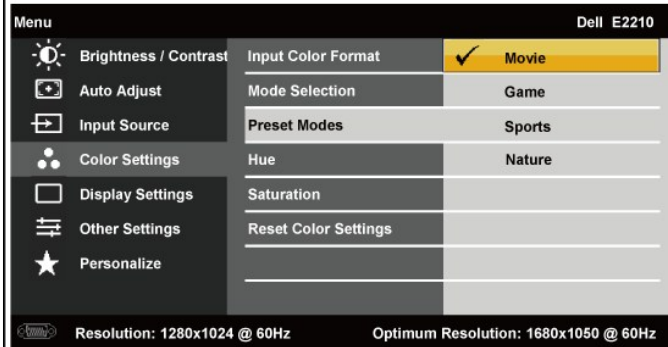
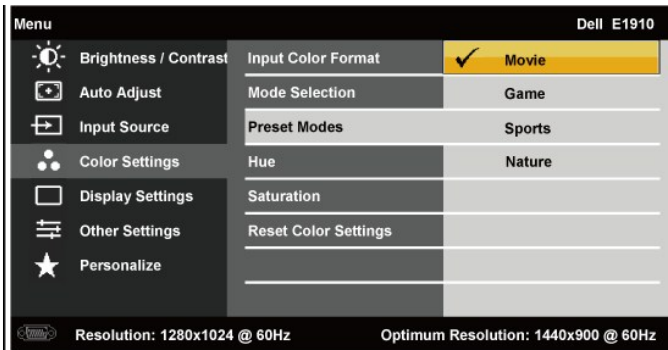

- 1 **Film:** Carica le impostazioni colore ideali per i film. È la modalità predefinita.
- 1 **Giochi:** Carica le impostazioni colore ideali per molte applicazioni per il gioco.
- 1 **Sport:** Carica le impostazioni colore ideali per programmi sportivi.
- 1 **Natura:** Carica le impostazioni colore ideali per scenari naturali.

Tinta

Consente di regolare il tono della pelle dei soggetti presenti nell'immagine. Usare o per regolare la tinta da '0' a '100'.

Saturazione

NOTA: La regolazione della tinta è disponibile solo in modalità **Video**.

Consente di regolare la saturazione del colore dell'immagine. Usare o per regolare la saturazione da '0' a '100'.

Ripristina
impostazioni
colore

NOTA: La regolazione della saturazione è disponibile solo in modalità **Video**.









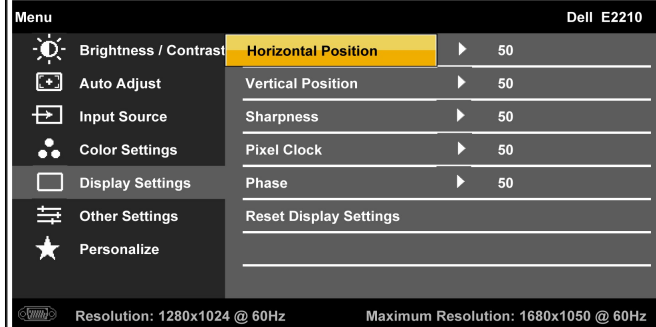
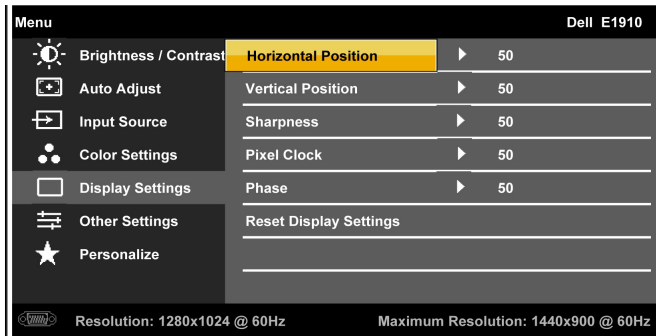





Ripristina le impostazioni colore del monitor ai valori predefiniti di fabbrica.



Impostazioni
visualizzazione

Usare il menu **Impostazioni visualizzazione** per regolare le impostazioni di visualizzazione del monitor.



Indietro	Premere  per tornare al menu principale.
Posizione orizzontale	Premere  per tornare al menu principale.
Posizione orizzontale	<p> NOTA: Quando si usa l'origine DVI, le impostazioni Posizione Posizione Phase (Fase) non sono disponibili.</p> <p>Usare i pulsanti  o  per regolare spostare l'immagine verso sinistra e destra. Il valore minimo è '0' (-). Il valore massimo è</p>
Posizione verticale	<p> NOTA: Quando si usa l'origine DVI, le impostazioni Posizione verticalee Phase (Fase) non sono disponibili.</p> <p>Usare i pulsanti  o  per spostare l'immagine verso l'alto e il basso. Il valore minimo è '0' (-). Il valore massimo è '100' (+).</p>
Nitidezza	Questa funzione può rendere i contorni dell'immagine più o meno nitidi. Usare  o  per regolare la nitidezza da '0' a '100'
Pixel Clock	Le regolazioni Fase e Pixel Clock consentono di regolare monitor in relazione alle proprie preferenze. Usare i pulsanti  o  per qualità migliore.
Fase	Se utilizzando la regolazione Fase non vengono raggiunti risultati soddisfacenti, usare la regolazione Pixel Clock (Non rifinito), q regolazione Fase (fine).
Ripristina impostazioni di visualizzazione	 NOTA: Le regolazioni Pixel Clock (Frequenza pixel) e Phase (Fase) sono disponibili solo per l'input "VGA". Selezionare questa opzione per ripristinare le impostazioni predefinite di visualizzazione.
 Altre impostazioni	Selezionare questa opzione per regolare le impostazioni dell'OSD, come ad esempio, la lingua dell'OSD, per quanto tempo il mei sullo schermo, e così via.

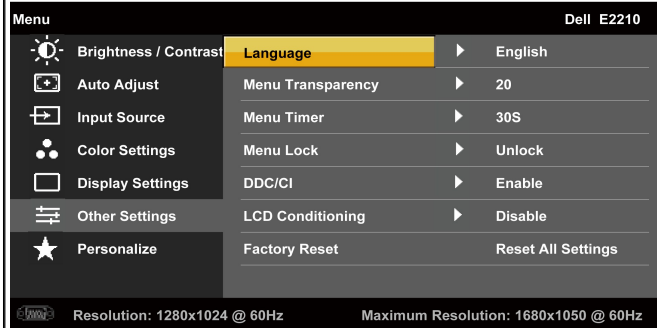
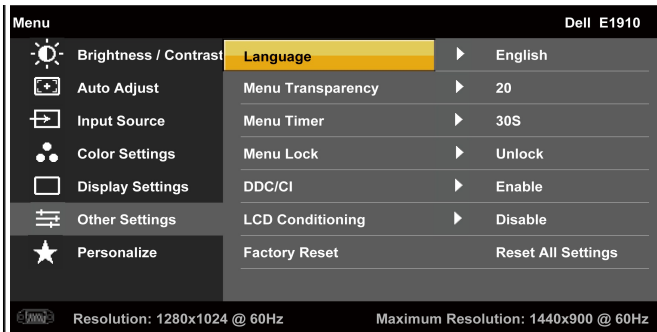

Indietro

Premere per tornare al menu principale.

Lingua

Consente di impostare una delle seguenti lingue per l'OSD: Inglese, Spagnolo, Francese, Tedesco, Giapponese, Brasiliano Porto Russo.

Trasparenza menu

Consente di scegliere uno sfondo da opaco a trasparente per l'OSD.

Temporizzatore menu

Consente di impostare per quanto tempo l'OSD rimane attivo dopo che viene premuto un tasto sul monitor.

Usare i tasti e per regolare il cursore con incrementi di 1 secondo, da 5 a 60 secondi.

Blocco menu

Controllare l'accesso dell'utente alle regolazioni. Quando viene selezionato **Blocca**, non è possibile eseguire regolazioni. Tutti i tasto .

NOTA: Quando l'OSD è bloccato, premendo il tasto menu si accede direttamente al menu impostazioni OSD, con la voce 'Blo tenere premuto il tasto per 15 secondi per sbloccare l'OSD e accedere a tutte le impostazioni disponibili.

DDC/CI

DDC/CI (Display Data Channel/Command Interface) consentono ad un software installato sul computer di regolare le impostazioni monitor come ad esempio luminosità, bilanciamento del colore ecc.

Attiva (Predefinito): Ottimizza le prestazioni del monitor e fornisce una migliore esperienza di visualizzazione.

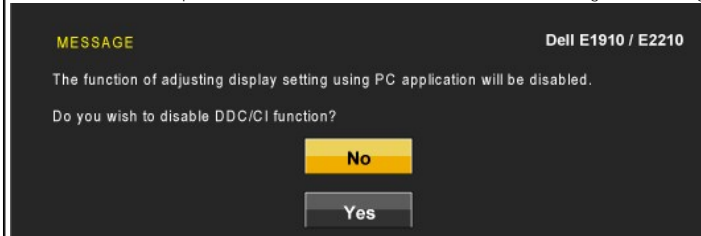

Disattiva: Disattiva l'opzione DDC/CI. Sullo schermo viene visualizzato il seguente messaggio.

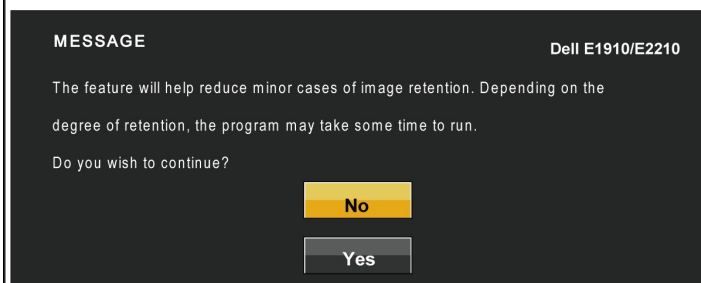

Condizionamento LCD

Aiuta a ridurre i casi meno gravi di permanenza dell'immagine. In relazione al livello di permanenza dell'immagine, il programma per essere avviato. È possibile attivare questa funzione selezionando "Attiva".

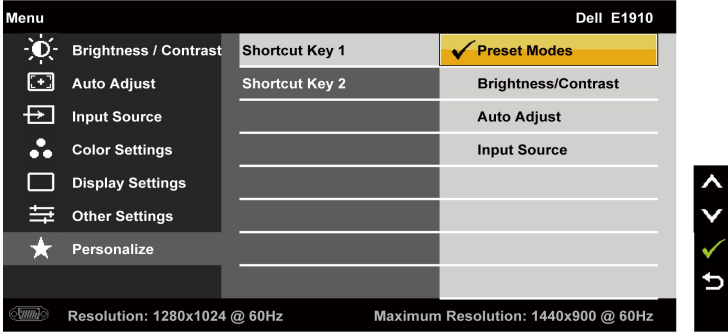
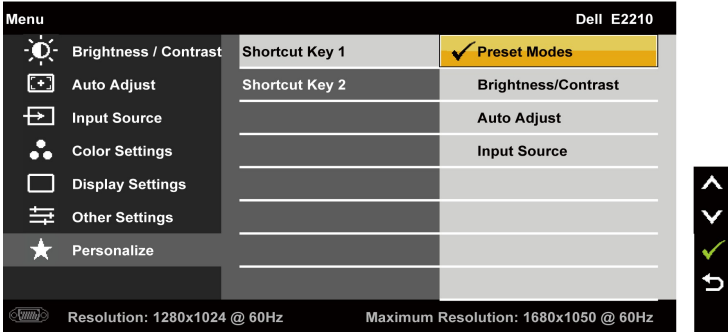

	Factory Reset	Ripristina tutte le impostazioni dell'OSD ai valori predefiniti di fabbrica.
	Personalizza	<p>Si può selezionare tra "Preset Modes" (Modalità energetiche), "Brightness/Contrast" (Luminosità/Contrasto), "Auto Adjust" (Reg Source" (Origine dell'ingresso), ed impostare un tasto di scelta rapida 1 e 2.</p> <div style="display: flex; flex-direction: column; align-items: center;">   </div> <p>Indietro Premere  per tornare al menu principale.</p>

Messaggi di avviso OSD

Se il monitor non supporta una particolare modalità di risoluzione, verrà visualizzato il seguente messaggio:

MESSAGE Dell E1910

The current input timing is not supported by the monitor display.

Please change your input timing to **1440x900@60Hz** or any other monitor listed timing as per the monitor specifications.

MESSAGE Dell E2210

The current input timing is not supported by the monitor display.

Please change your input timing to **1680x1050@60Hz** or any other monitor listed timing as per the monitor specifications.

Questo messaggio indica che il monitor non è in grado di eseguire la sincronizzazione con il segnale che sta ricevendo dal computer. Vedere [Specifiche del monitor](#) per la frequenza Orizzontale e Verticale applicabile a questo monitor. La modalità consigliata è.1440x900 (E1910)/1680x1050 (E2210).

Prima che la funzione DDC/CI venga attivata, viene visualizzato il seguente messaggio.

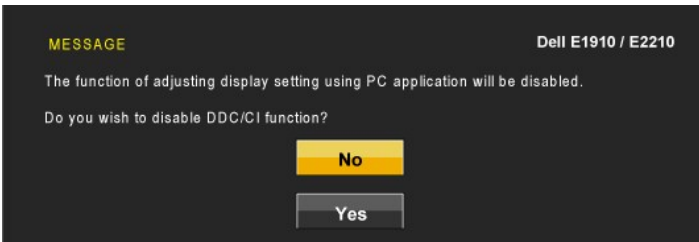

Se il monitor entra in modalità Risparmio energetico, viene visualizzato il seguente messaggio:



Attivare il computer e il monitor per accedere all'[OSD](#)

Se viene premuto un pulsante diverso dal pulsante di accensione vengono visualizzati i seguenti messaggi in relazione all'ingresso selezionato:

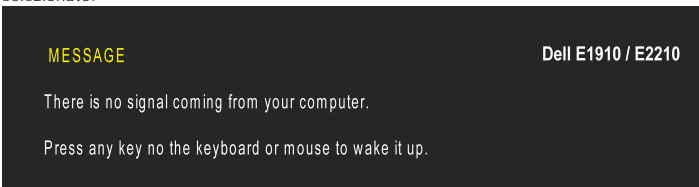

Attivare il computer ed il monitor per accedere al menu [OSD](#)

Se è selezionato l'input VGA o DVI-D ed i cavi VGA e DVI-D non sono collegati, apparirà la finestra di dialogo mostrata di seguito.

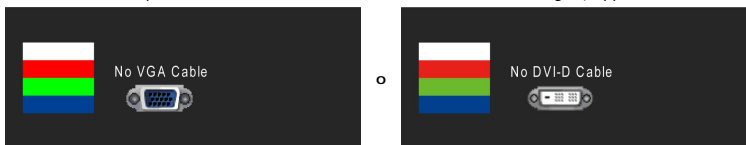

Per ulteriori informazioni vedere [Risoluzione dei problemi](#).

Impostazioni per risoluzione massima

Per impostare la risoluzione ottimale del monitor:

1. Fare clic con il tasto destro sul desktop e selezionare **Properties**.
2. Selezionare la scheda **Impostazioni**.
3. Impostare la risoluzione dello schermo su 1440x900 (**E1910**) o 1680x1050 (**E2210**).
4. Fare clic su **OK**.

Se nelle opzioni non è presente 1440x900 (**E1910**) o 1680x1050 (**E2210**), potrebbe essere necessario eseguire l'aggiornamento dei driver della scheda grafica. In relazione al computer, completare una delle seguenti procedure.

1. Se si possiede un computer desktop Dell o un computer portatile:
 - o Andare support.dell.com, su inserire il proprio service tag, e scaricare i driver per la scheda grafica più recenti.
1. Se si utilizza un computer non Dell (portatile o desktop):
 - o Andare al sito di supporto per il computer e scaricare i driver per la scheda grafica più recenti.
 - o Andare al sito web della scheda grafica e scaricare i driver più recenti.

Uso della barra audio Dell (Opzionale)

La barra audio Dell è un sistema stereo a due canali adatto per il montaggio su monitor a schermo piatto Dell. La barra audio è dotata di una manopola per il controllo di volume e per accensione/spengimento, un LED blu per indicare lo stato di acceso e due prese per cuffie.

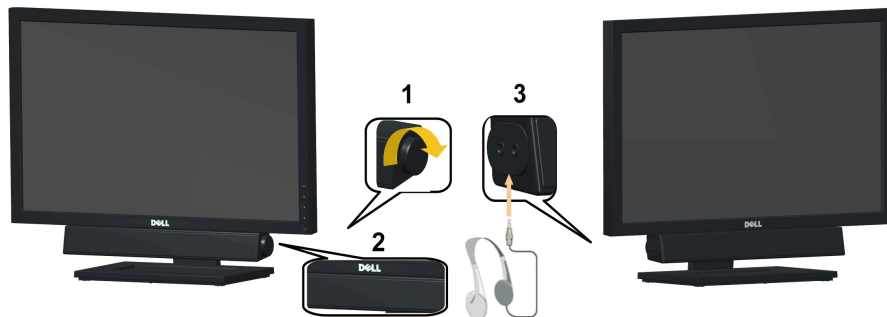



1.	Accensione/controllo volume
2.	Indicatore di accensione
3.	Connettori cuffie

Uso dell'angolazione

Inclinazione

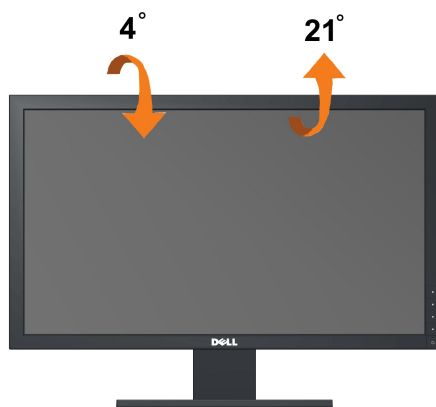
Grazie al supporto integrato, è possibile inclinare il monitor ad un angolo di visualizzazione più confortevole.



 **NOTA:** Il supporto è staccato dal monitor al momento della spedizione dalla fabbrica.

[Torna all'indice](#)

[Torna all'indice](#)

Impostazione del monitor

Monitor a schermo piatto Dell™ E1910/E2210

Istruzioni importanti per impostare la risoluzione del display su 1440x900 (E1910 Massima) o 1680x1050 (E2210 Massima)

Per una visualizzazione ottimale usando i sistemi operativi Microsoft Windows®, impostare la risoluzione dello schermo a 1366 x 768 pixel, seguendo questa procedura:

1. Cliccare con il tasto destro del mouse sul desktop, quindi su **Proprietà**.
2. Selezionare la scheda **Impostazioni**.
3. Spostare la barra di scorrimento a destra tenendo premuto il tasto sinistro del mouse e regolando la risoluzione dello schermo su 1440x900 (**E1910**) o 1680x1050 (**E2210**).
4. Cliccare su **OK**.

Nel caso non sia disponibile l'opzione **1440x900 (E1910)** o **1680x1050 (E2210)**, potrebbe essere necessario aggiornare il driver grafico. Scegliere dall'elenco in basso la configurazione che meglio descrive il sistema informatico utilizzato e seguire le istruzioni fornite:

1: [Se si ha un computer desktop o notebook Dell™ con accesso a Internet.](#)

2: [Se non si ha un computer desktop o notebook, oppure una scheda grafica Dell™.](#)

[Torna all'indice](#)

Monitor a schermo piatto Dell™ E1910/E2210

[Guida utente](#)

[Istruzioni importanti per impostare la risoluzione del display su 1440x900 \(E1910 Massima\) o 1680x1050 \(E2210 Massima\)](#)

Le informazioni contenute in questo documento sono soggette a modifiche senza preavviso.

© 2009 Dell Inc. Tutti i diritti riservati.

La riproduzione in qualsiasi forma senza l'autorizzazione scritta di Dell Inc. è strettamente proibita.

Marchi registrati utilizzati nella presente documentazione: *Dell* e il logo *DELL* sono marchi registrati di Dell Inc.; *Microsoft* e *Windows* sono entrambi marchi o marchi registrati di Microsoft Corporation negli Stati Uniti e/o in altri paesi. *ENERGY STAR* è un marchio registrato di U.S. Environmental Protection Agency (Agenzia di Protezione Ambientale Statunitense). In qualità di partner della ENERGY STAR, Dell Computer Corporation ha verificato che questo prodotto risponde alle linee guida ENERGY STAR sull'efficienza energetica.

Nella presente documentazione possono essere utilizzati altri marchi registrati e denominazioni commerciali per indicare l'organizzazione che vanta diritti di proprietà o i relativi prodotti. Dell Inc. declina qualsiasi rivendicazione sulla proprietà dei marchi registrati e delle denominazioni commerciali non di proprietà propria.

Modello E1910c/E1910f/E2210c/E2210f

Luglio 2009 Rev. A00

[Torna all'indice](#)

Configurazione del monitor

Manuale utente Monitor a schermo piatto Dell™ E1910/E2210

- [Fissaggio del supporto](#)
- [Collegamento del monitor](#)
- [Organizzazione dei cavi](#)
- [Collegamento della Soundbar \(optional\)](#)
- [Rimozione della base](#)

Fissaggio del supporto

 **NOTA:** Il supporto del monitor viene staccato per la spedizione.



Attaccare la base del monitor:

1. Rimuovere coperchio e collocarci sopra il monitor.
2. Far collimare le due linguette sulla parte superiore della base alla scanalatura sul retro del monitor.
3. Premere la base finché scatta in posizione.

Collegamento del monitor

 **AVVERTENZA:** Prima di iniziare le procedure descritte nella presente sezione, attenersi alle [Istruzioni di sicurezza](#).

Per collegare il monitor al computer:

1. Spegnerne il computer e staccare il cavo di alimentazione.

Collegare il cavo blu (VGA) dal monitor al computer.

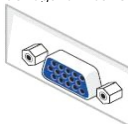

 **NOTA:** Se il computer è dotato di un connettore bianco DVI, collegare il cavo DVI di colore bianco (fornito in dotazione col monitor) al monitor ed al connettore DVI del computer.



 **NOTA:** Non collegare sia il cavo VGA di colore blu sia il cavo DVI di colore bianco al computer poiché tutti i monitor sono inviati con cavo VGA attaccato al monitor.

2. Collegare il connettore del cavo bianco (DVI-D digitale) o blu (VGA analogico) o nero (DisplayPort) alla corrispondente porta video sul retro del computer. Non collegare i tre cavi allo stesso computer. Usare tutti i cavi solo quando sono collegati a tre computer diversi con sistemi video appropriati.

Connettere il cavo DVI bianco

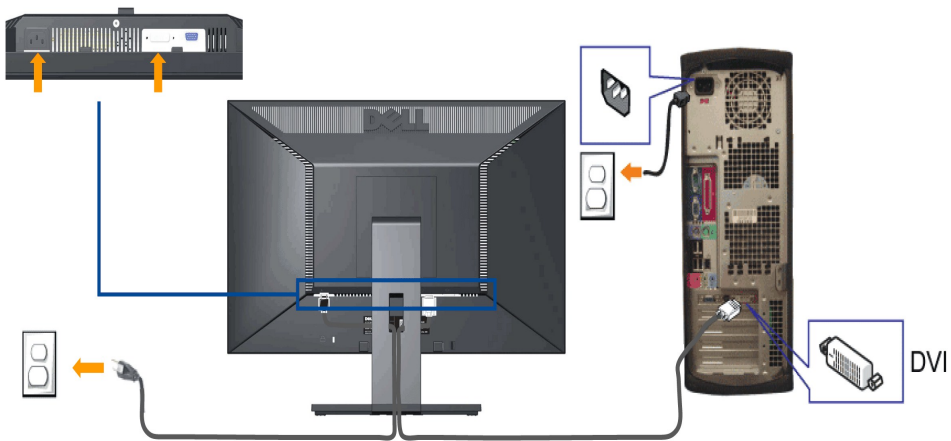

Connessione del cavo VGA blu

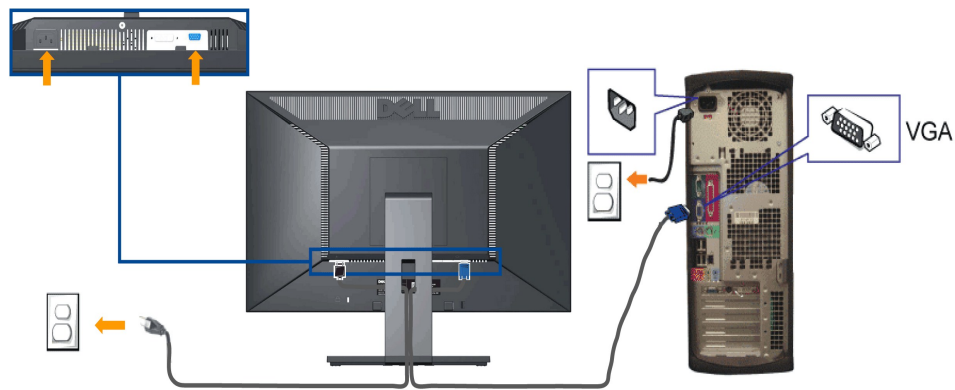

AVVERTENZA: Le immagini utilizzate hanno il solo scopo illustrativo. L'aspetto potrebbe variare da computer a computer.

Organizzare i cavi

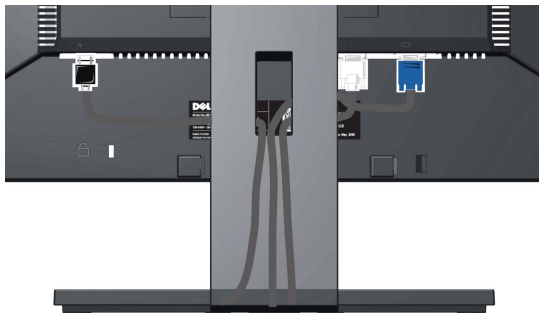

Dopo aver fissato tutti i cavi al monitor e al computer, (Si veda [Collegamento del Monitor](#) per i collegamenti dei cavi,) usare il passacavi per organizzare i cavi in maniera ordinata, come mostrato sopra.

Collegamento della Soundbar (optional)

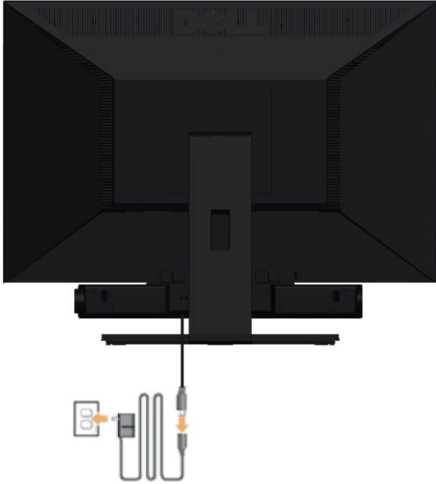

⚠ **AVVISO:** Non usarlo per alcun altro dispositivo diverso da Soundbar Dell.

1. IT-IT Lavorando sul retro del monitor attaccare la Soundbar allineando i due alloggi con le due linguette lungo i lati inferiori del monitor.
 2. Far scorrere la Soundbar verso sinistra finché si blocca in posizione.
 3. Collegare la barra audio con l'alimentatore.
 4. Collegare i cavi di alimentazione dell'alimentatore a una presa vicina.
 5. Collegare lo spinotto stereo mini di colore verde/giallo sul retro della Soundbar al jack output audio del computer.
-

Togliere il supporto

⚠ **NOTA:** Per evitare di graffiare il monitor mentre si monta la base, far attenzione a posizionare il monitor su una superficie pulita.



Per rimuovere la base:

1. Ruotare la base per consentire l'accesso al tasto di rilascio della base.
 2. Tenere premuto il pulsante di sblocco della base.
 3. Sollevare la base e allontanarla dal monitor.
-

Montaggio a parete (opzionale)

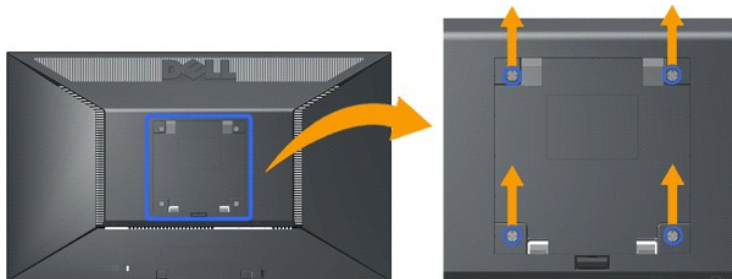

(Screw dimension: M4 x 10mm).

Fare riferimento alle istruzioni in dotazione al kit di montaggio. Fare come segue per installare su parete lo schermo LCD:

1. Verificare che il tasto d'alimentazione sia spento e poi scollegare il cavo d'alimentazione.
2. **Adagiare lo schermo LCD a faccia in giù su un panno morbido.**
3. Rimuovere il gruppo della base sul retro dello schermo LCD premendo il tasto di rilascio.
4. Attaccare la staffa di supporto del kit per l'installazione su parete compatibile VESA (dimensioni 100 mm x 100 mm).
5. Installare lo schermo LCD sulla parete attenendosi alle istruzioni del kit per l'installazione su parete.

 **NOTA:** Da usare solo con staffe per il montaggio su parete omologate UL con una capacità minima di peso/carico di 4,44 kg.

[Torna all'indice](#)

[Torna all'indice](#)

Ricerca dei guasti

Monitor Schermo piatto Dell™ E1910/E2210

- [Diagnostica](#)
- [Problemi comuni](#)
- [Problemi specifici del prodotto](#)
- [Problemi Dell Soundbar](#)

AVVERTENZA: Prima di iniziare le procedure descritte nella presente sezione, attenersi alle [istruzioni di sicurezza](#).

Diagnostica

Il monitor offre una funzione di diagnostica che consente di verificare se il monitor funziona correttamente. Se il collegamento tra monitor e computer è stato eseguito correttamente, ma lo schermo è scuro, eseguire la procedura di diagnostica eseguire le seguenti istruzioni:

1. Spegnerne computer e monitor.
2. Staccare il cavo video dalla parte posteriore del computer. Per assicurare il corretto funzionamento della diagnostica, staccare sia il cavo che quello analogico (connettore blu) dalla parte posteriore del computer.
3. Accendere il monitor.

Se il monitor funziona correttamente e non riesce a rilevare un segnale video, sullo schermo apparirà la finestra di dialogo mobile (su di uno sfondo nero). In modalità auto test, il LED accensione è di colore Blu. In relazione all'ingresso selezionato, una delle seguenti finestre di dialogo è visualizzata sullo schermo.

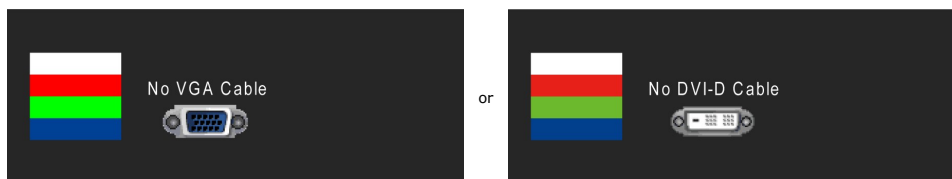

4. Questa finestra di dialogo appare anche durante le normali operazioni di sistema se il cavo video è scollegato oppure danneggiato.
5. Spegnerne il monitor e collegare di nuovo il cavo video; accendere di nuovo computer e monitor.

Se lo schermo del monitor TV LCD rimane scuro, dopo avere utilizzato la procedura descritta in precedenza, controllare il controller video ed il sistema PC; il monitor TV LCD funziona correttamente.

NOTA: La funzione di controllo auto-test non è disponibile nelle modalità S-Video, Composite, e Component.

Diagnostica integrata

Il monitor ha uno strumento integrato di diagnostica che aiuta a determinare se l'anomalia dello schermo che si sta verificando è un problema inerente al monitor, oppure al computer e scheda video.

NOTA: È possibile eseguire la diagnostica integrata solo quando il cavo video è scollegato e il monitor è in *modalità auto-test*.

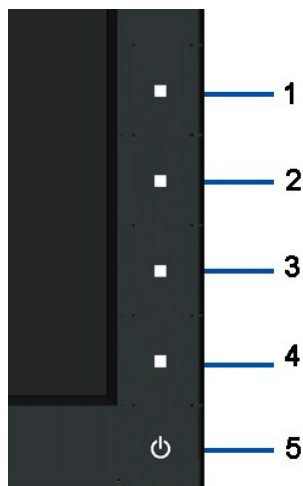

Eseguire la diagnostica integrata:

1. Verificare che lo schermo sia pulito (niente polvere sulla superficie dello schermo).
2. Staccare il(i) cavo(i) video dalla parte posteriore del computer o del monitor. Il monitor entra in modalità di diagnostica.
3. Tenere premuti contemporaneamente il 1° e il 4° pulsante del pannello anteriore per 2 secondi. Viene visualizzata una schermata grigia.
4. Ricercare con attenzione le anomalie sullo schermo.
5. Premere nuovamente il 4° pulsante del pannello anteriore. La schermata diventa rossa.
6. Ricercare le anomalie sullo schermo.
7. Ripetere le fasi 5 e 6 per controllare lo schermo di colore verde, blu, e bianco.

Il test è completato quando viene visualizzata una schermata bianca. Per uscire, premere nuovamente il 4° pulsante.

Se non sono rilevate anomalie sullo schermo dopo l'uso dello strumento di diagnostica interna, il monitor è funzionante. Controllare la scheda video e il computer.

Problemi comuni

La tabella che segue contiene informazioni generali sui problemi comuni del monitor e le relative soluzioni.

Indizio comune	Cosa si verifica	Soluzioni possibili
Nessun segnale video / LED accensione spento	Non c'è immagine	<ul style="list-style-type: none"> 1 Assicurarsi che il cavo video che collega il monitor al computer sia collegato e fissato in modo appropriato. 1 Verificare che la presa di corrente funzioni in modo appropriato usando un'altra attrezzatura elettrica. 1 Assicurarsi che il tasto d'alimentazione sia stato premuto fino in fondo.
Nessun segnale video / LED accensione acceso	Nessuna immagine o assenza di luminosità	<ul style="list-style-type: none"> 1 Regolare la luminosità ed il contrasto usando il menu OSD. 1 Eseguire la procedura di diagnostica del monitor. 1 Controllare che nessun pin del connettore cavo video sia piegato. 1 Eseguire la diagnostica integrata.
Messa a fuoco problematica	L'immagine è sfuocata o doppia	<ul style="list-style-type: none"> 1 Eseguire la regolazione automatica usando il menu OSD. 1 Regolare Phase (Fase) e Pixel Clock (Registro tramite) usando il menu OSD. 1 Non utilizzare prolunghe per i cavi video. 1 Ripristinare il monitor sulle impostazioni predefinite. 1 Cambiare la risoluzione video sul rapporto proporzioni corretto (16:9).
Video tremolante	Immagine mossa	<ul style="list-style-type: none"> 1 Eseguire la regolazione automatica usando il menu OSD. 1 Regolare Phase (Fase) e Pixel Clock (Registro tramite) usando il menu OSD. 1 Ripristinare il monitor sulle impostazioni predefinite. 1 Verificare i fattori ambientali. 1 Collocare il monitor in un'altra stanza e controllare di nuovo.
Pixel mancanti	Sullo schermo LCD sono presenti dei punti	<ul style="list-style-type: none"> 1 Accendere e spegnere, ciclicamente. 1 I pixel che restano sempre spenti sono una caratteristica normale della tecnologia LCD. 1 Eseguire la diagnostica integrata.
Pixel bloccati	Sullo schermo LCD sono presenti dei punti luminosi	<ul style="list-style-type: none"> 1 Accendere e spegnere, ciclicamente. 1 I pixel che restano sempre spenti sono una caratteristica normale della tecnologia LCD. 1 Eseguire la diagnostica integrata.
Problemi con la luminosità	L'immagine è troppo scura o troppo chiara	<ul style="list-style-type: none"> 1 Ripristinare il monitor sulle impostazioni predefinite. 1 Eseguire la regolazione automatica usando il menu OSD. 1 Regolare la luminosità ed il contrasto usando il menu OSD.
Distorsione geometrica	Lo schermo non è centrato bene	<ul style="list-style-type: none"> 1 Ripristinare il monitor sulle impostazioni predefinite. 1 Eseguire la regolazione automatica usando il menu OSD. 1 Regolare la luminosità ed il contrasto usando il menu OSD.

		NOTA: Quando si usa la '2: DVI-D' le regolazioni della posizione non sono disponibili.
Righe orizzontali/verticali	Lo schermo ha una o più righe	<ul style="list-style-type: none"> 1 Ripristinare il monitor sulle impostazioni predefinite. 1 Eseguire la regolazione automatica usando il menu OSD. 1 Regolare Fase e la Frequenza pixel usando il menu OSD. 1 Eseguire la procedura di diagnostica e controllare se queste righe sono presenti anche nella modalità di diagnostica. 1 Controllare che nessun pin del connettore cavo video sia piegato. 1 Eseguire la diagnostica integrata. <p>NOTA: Quando si usa la '2: DVI-D', le regolazioni Pixel Clock (Frequenza pixel) e Phase (Fase) non sono disponibili.</p>
Problemi di sincronizzazione	Lo schermo è confuso o sembra interrotto	<ul style="list-style-type: none"> 1 Ripristinare il monitor sulle impostazioni predefinite. 1 Eseguire la regolazione automatica usando il menu OSD. 1 Regolare Fase e la Frequenza pixel usando il menu OSD. 1 Eseguire la procedura di diagnostica e controllare se queste righe sono presenti anche nella modalità di diagnostica. 1 Controllare che nessun pin del connettore cavo video sia piegato. 1 Riavviare il computer quando in modalità provvisoria.
Argomenti relativi alla sicurezza	Segni visibili di fumo o scintille	<ul style="list-style-type: none"> 1 Non eseguire la ricerca dei guasti. 1 Chiamare immediatamente Dell.
Problemi non costanti	Il monitor non sempre funziona correttamente	<ul style="list-style-type: none"> 1 Assicurarsi che il cavo video che collega il monitor al computer sia collegato e fissato in modo appropriato. 1 Ripristinare il monitor sulle impostazioni predefinite. 1 Eseguire la procedura di diagnostica e controllare se i problemi di questo tipo sono presenti anche nella modalità di diagnostica.
Mancano i colori	All'immagine mancano i colori	<ul style="list-style-type: none"> 1 Eseguire la procedura di diagnostica del monitor. 1 Assicurarsi che il cavo video che collega il monitor al computer sia collegato e fissato in modo appropriato. 1 Controllare che nessun pin del connettore cavo video sia piegato.
Colori sbagliati	I colori dell'immagine non sono giusti	<ul style="list-style-type: none"> 1 Cambiare la modalità d'impostazione colore nel menu OSD Color Setting (Impostazioni colore) su Graphics (Grafica) o Video, in base all'applicazione in uso. 1 Provare diverse impostazioni predefinite del colore nel menu OSD Impostazioni colore. Regolare il valore R/G/B nel menu OSD Impostazioni colore se la funzione Gestione colore è disattivata. 1 Cambiare il formato d'input del colore su PC RGB o YPbPr nel menu OSD Advanced Setting (Impostazioni avanzate). 1 Eseguire la diagnostica integrata.
Sovrapposizione dell'immagine dopo avere lasciato sullo schermo per un periodo prolungato un'immagine statica	Sullo schermo appare una debole sovrapposizione dell'immagine visualizzata	<ul style="list-style-type: none"> 1 Usare la funzione Power Management per spegnere il monitor tutte le volte che non è in uso (fare riferimento a Modalità di risparmio energetico per altre informazioni). 1 In alternativa, usare uno screensaver dinamico.

Problemi specifici del prodotto

Indizi specifici	Cosa si verifica	Soluzioni possibili
L'immagine dello schermo è troppo piccola	L'immagine è centrata nello schermo, ma non riempie tutta l'area disponibile	<ul style="list-style-type: none"> 1 Controllare l'impostazione Scaling Ratio (Rapporto proporzioni) nel menu OSD Image Setting (Impostazioni immagine). 1 Ripristinare il monitor sulle impostazioni predefinite.
Impossibile regolare il monitor agendo sui tasti del pannello frontale	L'OSD non è visualizzato sullo schermo	<ul style="list-style-type: none"> 1 Spegner il monitor, scollegare il cavo d'alimentazione, ricollegarlo e poi riaccendere il monitor.
L'immagine non riempie lo schermo.	L'immagine non riempie la larghezza o l'altezza dello schermo	<ul style="list-style-type: none"> 1 A causa dei diversi formati video (rapporto proporzioni) dei DVD, il monitor potrebbe non essere in grado di visualizzare le immagini a schermo intero. 1 Eseguire la diagnostica integrata.

 **NOTA:** Quando si sceglie la modalità DVI-D, la funzione **Regolazione automatica** non è disponibile.

Problemi Dell™ Soundbar

Indizio comune	Cosa si verifica	Soluzioni possibili
Il sonoro del sistema è assente quando la Soundbar è alimentata usando un adattatore di corrente	Soundbar non è alimentato; l'indicatore d'alimentazione è disattivo.	<ul style="list-style-type: none"> 1 Girare la manopola d'alimentazione/volume della Soundbar in senso orario e porla in posizione centrale; controllare che l'indicatore d'alimentazione (LED verde) sulla parte frontale della Soundbar sia illuminato. 1 Accertarsi che il cavo d'alimentazione della Soundbar sia inserito correttamente nell'adattatore di corrente.
Audio assente	Soundbar è alimentato; l'indicatore d'alimentazione è attivo	<ul style="list-style-type: none"> 1 Inserire il cavo audio line-in nella presa audio out del computer. 1 Impostare tutti i comandi del volume al massimo ed assicurarsi che l'opzione Mute non sia abilitata. 1 Eseguire dei contenuti audio sul computer (e.g. CD audio o MP3). 1 Ruotare la manopola Accensione/Volume della barra audio in senso orario, portandola su un livello di volume maggiore. 1 Pulire e riposizionare i cavi audio line-in. 1 Controllare la Soundbar utilizzando un'altra origine audio (e.g. lettore CD portatile, lettore MP3).
Audio distorto	La scheda audio del computer è utilizzata come origine audio.	<ul style="list-style-type: none"> 1 Eliminare qualsiasi ostacolo presente tra la barra audio e l'utilizzatore. 1 Controllare che lo spinotto audio line-in sia inserito bene nella presa della scheda audio. 1 Regolare i controlli di volume di Windows in posizione centrale. 1 Diminuire il volume dell'applicazione audio.

		<ul style="list-style-type: none"> 1 Ruotare la manopola Accensione/Volume della barra audio in senso orario, portandola su un livello di volume maggiore. 1 Pulire e riposizionare i cavi audio line-in. 1 Eseguire la procedura per la ricerca dei guasti della scheda audio. 1 Evitare di usare una prolunga del cavo audio oppure un connettore di conversione audio.
Audio distorto	Sono impiegate altre origini audio.	<ul style="list-style-type: none"> 1 Eliminare qualsiasi ostacolo presente tra la barra audio e l'utilizzatore. 1 Controllare che lo spinotto audio line-in sia inserito bene nella presa della scheda audio. 1 Diminuire il volume dell'applicazione audio. 1 Ruotare la manopola Accensione/Volume della barra audio in senso orario, portandola su un livello di volume maggiore. 1 Pulire e riposizionare i cavi audio line-in.
Uscita audio non bilanciata	Audio da un lato solo della barra audio	<ul style="list-style-type: none"> 1 Eliminare qualsiasi ostacolo presente tra la barra audio e l'utilizzatore. 1 Controllare che lo spinotto audio line-in sia inserito bene nella presa della scheda audio o della sorgente audio. 1 Impostare i controlli del bilanciamento audio di Windows (L-R) al centro. 1 Pulire e riposizionare i cavi audio line-in. 1 Eseguire la procedura per la ricerca dei guasti della scheda audio. 1 Controllare la Soundbar utilizzando un'altra origine audio (e.g. lettore CD portatile, lettore MP3).
Volume basso	Il volume è troppo basso	<ul style="list-style-type: none"> 1 Eliminare qualsiasi ostacolo presente tra la barra audio e l'utilizzatore. 1 Ruotare la manopola Accensione/Volume della barra audio in senso orario, portandola sul livello massimo di volume. 1 Regolare i controlli di volume di Windows al massimo. 1 Diminuire il volume dell'applicazione audio. 1 Controllare la Soundbar utilizzando un'altra origine audio (e.g. lettore CD portatile, lettore MP3).

[Torna all'indice](#)